

OBRA

"CONSTRUCCIÓN DE CUARTO ADICIONAL EN LAS COLONIAS 5 DE FEBRERO, GANDARA ESTRADA E HIJOS ILLUSTRES MUNICIPIO DE ZAROTLAN EL GRANDE, JALISCO"

CONTRATO No.

DOP / FAIS.33 / 2018 / 05 / 028

FECHA DE INICIO:

07 DE OCTUBRE DE 2018

FECHA DE TERMINACIÓN: 15 DE DICIEMBRE DE 2018



DIRECCION DE OBRAS PUBLICAS

REGISTRO DE FIRMAS

ARD. JESÚS EUGENIO CAMPOS ESCOBAR
DIRECTOR DE OBRAS PÚBLICAS

ING. JOSÉ D. DAMYAN RÍOS
JEFE DE SUPERVISIÓN Y CONTROL DE OBRAS PÚBLICAS

ING. ARQ. VÍCTOR M. MORENO LEDO
CONTRATISTA

DIRECCIÓN DE GESTIÓN DE PROGRAMAS COPLADEMUN Y VINCULACIÓN CON DELEGACIONES

20 DIC 2018 M

RECIBIDO

A esta fecha se iniciaron los cuartos adicionales en la colonia Circo de Febrero, Antonio Guadalupe Estrada & Hijos Ilustres, visitando los 15 Cuartos.

Los domicilios se encuentran la mayoría en Planta Baja y solamente 2 en planta Alta, Cuartan con diferentes dimensiones.

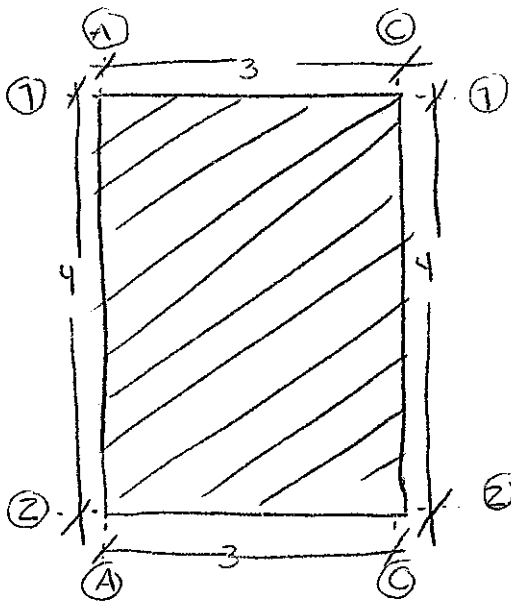

DIRECCION DE OBRAS PUBLICAS

ING. ARQ. VICTOR MANUEL MORENO LEAL

ING. JOSE DAVID DAMIAN RIOS

Se inicia el corte de lasas de desplante con unclaje de varillas corrugadas de 3/8, las que sean respaldos

Empiezan a distribuirse el material de construcción para Navegacion en los caminos, Asi como la arena y la grava

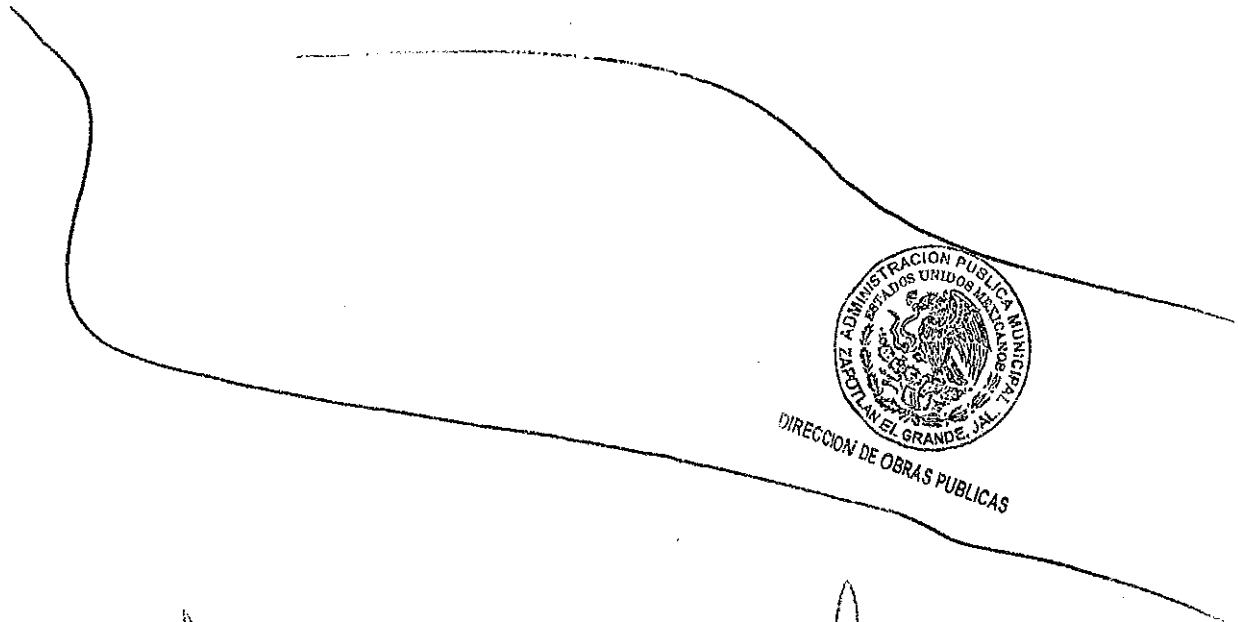
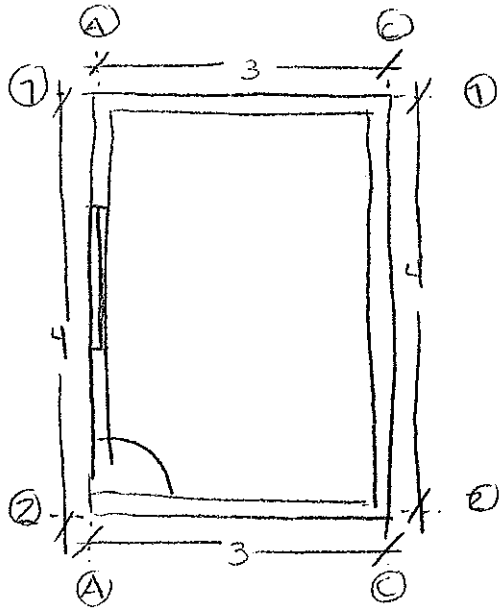

ING. ARQ. VICTOR MANUEL MORENO LEAL

ING. JOSE DAVID DAMIAN RIOS

Se inicia el suministro y colocación de Neumero en los domicilios: Jese Clemente Orozco No. 46, Maria Mercedes Madrigal No. 20, Roberto Espinoza Guzman No. 14, Maria Mercedes Madrigal No. 49, y Antonio Guzman Ochoa No. 2.

Colocación de Tubo P.V.C. de 4" para kofante y manguera para alimentación electrica, Apagador y Contacto.

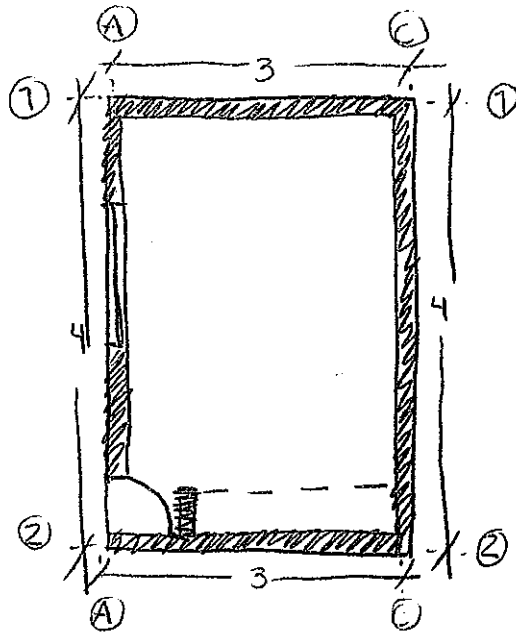

DIRECCION DE OBRAS PUBLICAS

ING. ARP. VICTOR MANUEL MORENO LEAL

ING. JOSE DAVID DAMIAN RIOS

Inicia con el suministro de ladrillo Vintex y multtex en los domicilios:

Manja Cristina Perez Vizcaino No. 27, Roberto Espinoza Guzman No. 8,
Marri Mercedes Madrigal No. 15, Jose Clemente Orozco No. 7 y
Tierra y Libertad No. 8

Los domicilios que se iniciaron la semana pasada, estan en el proceso de cimbrado, colado de la Navataca, Armex, Malla electrosoldada y colado de Losa

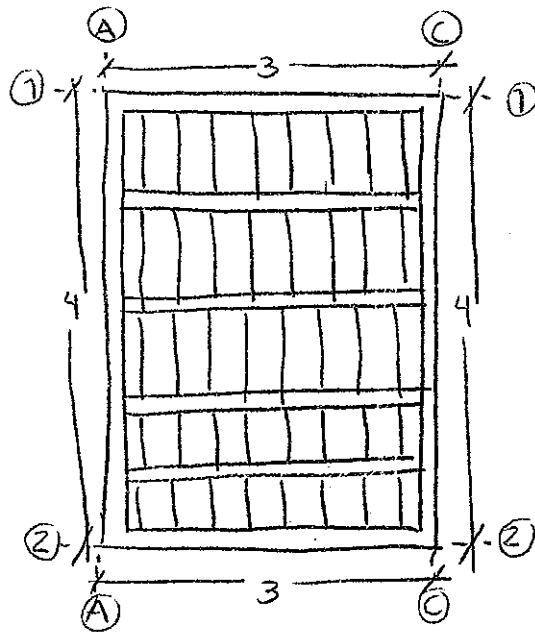

DIRECCION DE OBRAS PUBLICAS

ING. ARQ. VICTOR MANUEL MOREN LEAL

ING. JOSE DAVID DAMIAN RIOS

Continuar los cuartos cimbrados que se colocaron dejando 15 días para su concreto Fraguado, aplicandoles ciclotante, para desmoldar mas rapido.

Se inicia pegando muro en los domicilios: Maria Mercedes Madrigal No.11, Maria Mercedes Madrigal No. 34, Roberto Espinoza Guzman No.27, Rio Papalocapan No. 7 y Roberto Espinoza Guzman No. 38.

Se le coloca a estos domicilios el Tubo P.V.C. de 4 Pulgadas.

Los cuartos cuentan con diferentes dimensiones.

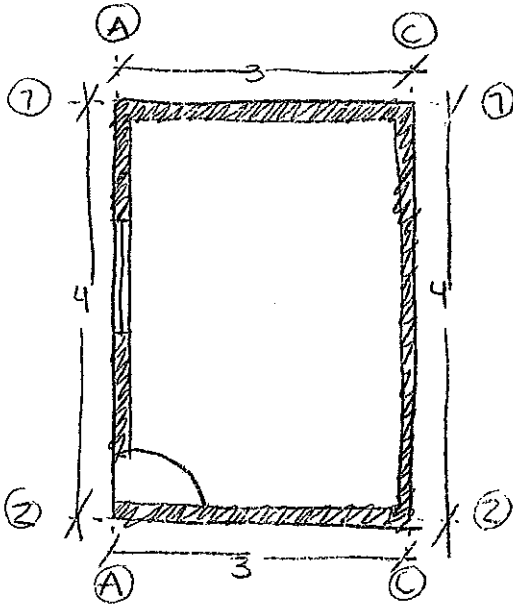

DIRECCION DE OBRAS PUBLICAS

ING. ARP. VICTOR MANUEL MORENO LEAL

ING. JOE DAVID DAMIAN RIOS

Se inicia con la elaboración de puertas y ventanas de los 15 cuartos, de los primeros cuartos se inicia el desmontado.

Inicia la Instalación Eléctrica, cableado y colocando los accesorios

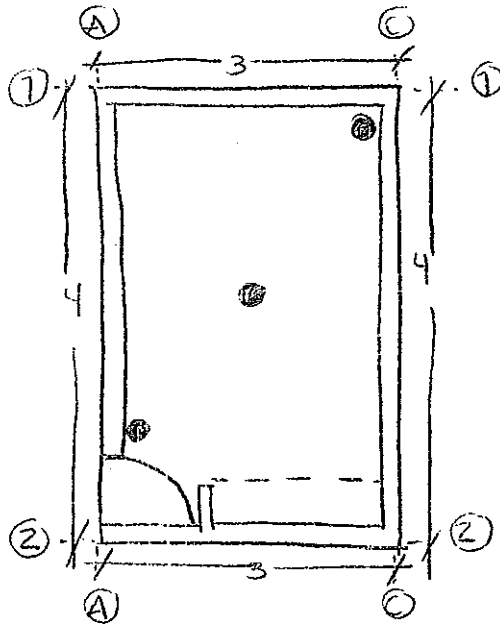

DIRECCION DE OBRAS PUBLICAS

ING. ARQ. VICTOR MANUEL MORENO LEAL

ING. JOSE DAVID DAMIAN RIOS

Inicia la instalación de Puertas y Ventanas en los primeros 5 domicilios y realizando la limpieza general de Obra, entregando los cuartos a los propietarios, listos para utilizarlos.

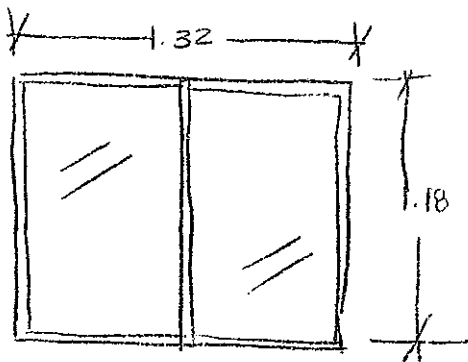

Ventana

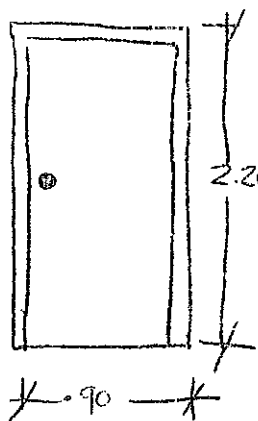

Puerta



ING. ARQ. VICTOR MANUEL MORENO LEAL

ING. JOSE DAVID DAMIAN RIES

Se inicia el ambrado, colado de Nevolesca, Armex, Malla electrosoldada y Colado de Lasa en las domiciliás: Maria Cristina Perez Vizcaino No. 27, Roberto Espinosa Guzman No. 8, Maria Mercedes Madridgal No. 15, Jose Clemente Cicero No. 7 y Tierra y Libertad No. 8
 Los Cuartos cuentan con diferentes dimensiones

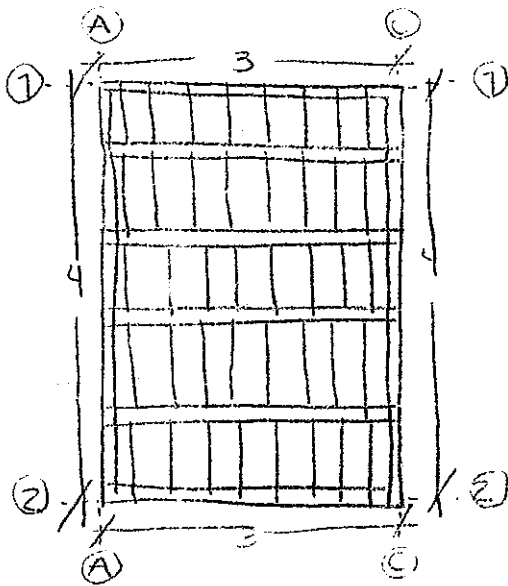

[Handwritten signature of Victor Manuel Moreno Leal]

[Handwritten signature of Jose David Damian Rios]

ING. ARQ. VICTOR MANUEL MORENO LEAL

ING. JOSE DAVID DAMIAN RIOS

Continúan Cuartos Cimbrados para su correcto Fraguado cabe mencionar que se le aplica acelerante, para desimbrar mas rapido en los domicilios: Maria Cristina Perez Vizcaino No. 27, Roberto Espinoza Guzman No. 8, Maria Mercedes Muelitzgil No. 15, Jose Clemente Orozco No. 7 y Tierra y Libertad No. 8. Los cuartos son de diferentes dimensiones

Se es colocado la Zavalleta en los cuartos.

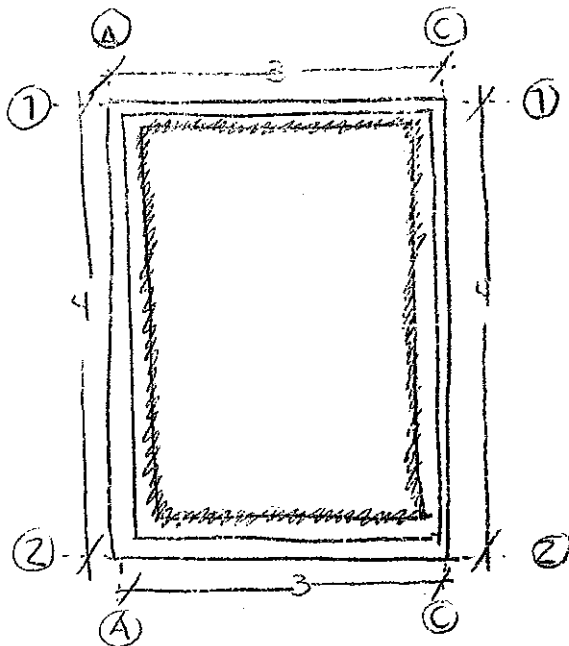

DIRECCION DE OBRAS PUBLICAS

ING. ARQ. VICTOR MANUEL MCRENC LEAL

ING. JOSE DAVID DAMIAN RIOS

Se inicia la instalación de puertas y ventanas, así como la instalación Eléctrica, cableado y puestas los accesorios en los dormitorios y a dormitorios: María Pérez Vizcarra No. 27, Roberto Espinoza Gutierrez No. 8, María Mercedes Madrigal No. 15, José Clemente Orozco No. 7 y Tierra y Libertad No. 8

Los cuartos cuentan con diferentes dimensiones

En esta fecha se solo y por el pretil de los 10 cuartos primeros, así como la zavaleta.

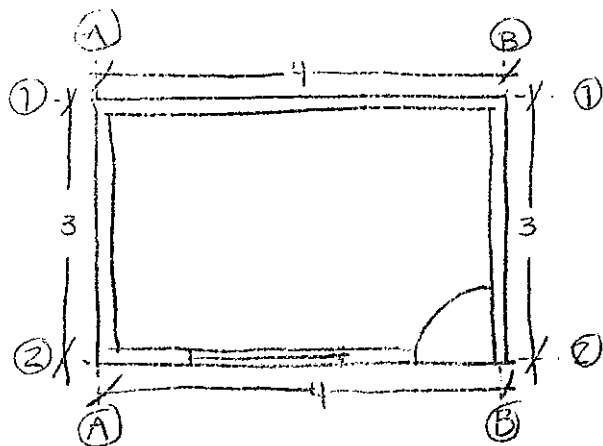

DIRECCION DE OBRAS PUBLICAS

ING. ARQ. VICTOR MANUEL MORENO LEAL

ING. JOSE DAVID DEMIAN RIOS

En esta fecha son cubiertas los últimos 5 cuartos, colado de la Nervadura, Armex, Malla electrosoldada y colado de Lasa, en los domicilios: María Mercedes Madrigal No. 11, María Mercedes Madrigal No. 34, Roberto Esfinezza Guzman No. 27, Rio Papacalpan No. 7, Roberto Esfinezza Guzman No. 38.

Los cuartos cuentan con diferentes dimensiones

Se empieza a recoger el material sobrante de cada domicilio, para entregar al propietario en optimas condiciones.

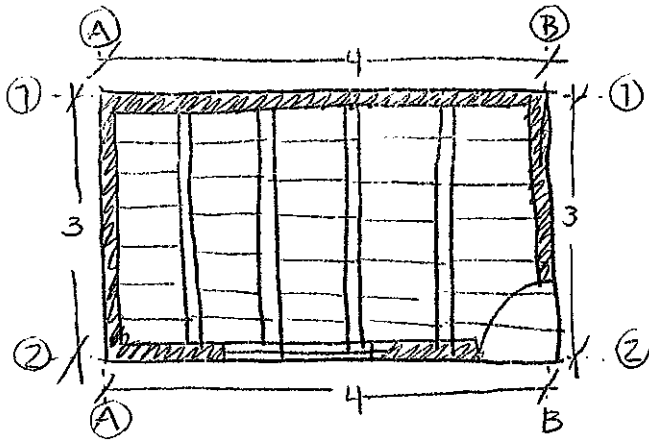

[Handwritten signature]

ING. ARQ. VICTOR MANUEL MORENO LEAL

[Handwritten signature]

ING. JOSE DAVID DAMIAN RIOS

En esta fecha es descimbado los ultimos 5 cuartos en los domicilios:

Maria Mercedes Madrigal No. 11, Maria Mercedes Madrigal No. 34, Roberto Espinoza Guzman No. 29, Rio Papalucapan No. 7, Roberto Espinoza Guzman No. 38.

Se instalan puertas y ventanas en estos domicilios, asi como Instalacion Electrica, Cableado y colocacion de Accesorios

Se realiza Limpieza de Obra general, retirando el material sobrante, entregandole a los propietarios el cuarto en buenas condiciones para su uso.

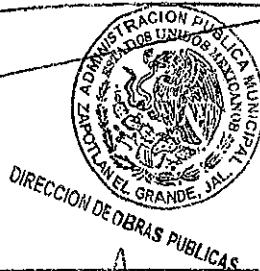
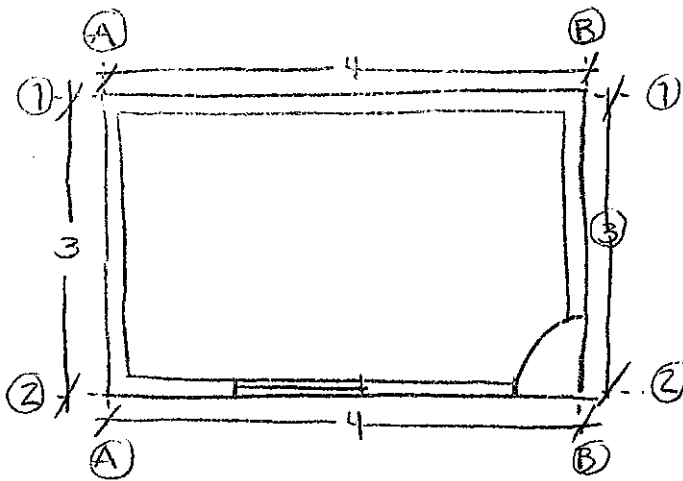

ING. ARQ. VIKTOR MANUEL MORENO LEAL

ING. JOSE DAVID DAMIAN RIOS

A esta Fecha se concluye la obra cuarto Atencional colonia Circa de Febrero,
Antonio Guzmán Estrada e Hijos Ustres.

Son visitados los 15 cuartos en compañía del Director y Subdirector de
Obras Públicas, fungiendo como supervisores y el Arq. Ing. Victor Manuel
Moreno Leal por parte del contratista.

En cada visita de domicilio se entregó los llaves de cada cuarto terminado.



ING. ARQ. VICTOR MANUEL MORENO LEAL

ING. JOSE DAVID DAMIAN RIOS